



OGO Furniture®

2026



Tarifas

PVP

Condiciones de venta

Tarifas

Estos precios aparecen en PVP sin IVA.

Portes

Portes pagados para compras superiores a 800€ en territorio español a excepción de Ceuta, Melilla e islas no capitalinas, cuyo tratamiento es tarifa exwork. Los impuestos locales (ej. IGIC) y despachos de aduanas, en ningún caso quedan incluidos en esta tarifa.

Las compras inferiores a 800€ tienen un incremento de 20€ para los artículos inferiores a 0.50m³ y de 10€ en artículos superiores a 0.51m³.

Cómo realizar los pedidos

1. Nombre del Modelo (p.ej. Don-Out L)
2. Referencia del producto (p.ej. DON98)
3. Medidas del producto (p.ej. ø98x30 cm)
4. Modelo de tela y color (p.ej. G1 Agora color Sand)
5. Cantidad (p.ej. 2 unidades)
6. Precio por unidad (p.ej. 402,82 €)

Tiempo de entrega

Los pedidos confirmados tendrán un servicio de entrega de 20 a 30 días laborables. Para pedidos superiores a cincuenta unidades consultar plazo de entrega a OGO.

Medidas especiales y tela cliente

Si bien entendemos que ofrecemos las medidas adecuadas para los productos y una amplia variedad en tejidos y colores, en caso de que se necesite atención especial se consultará a fábrica qué artículos pueden ser susceptibles de modificación.

Las telas con las que se confeccionan los productos OGO han sido seleccionadas por el equipo de diseño. Otros tejidos podrían afectar al diseño del producto o a sus condiciones y cualidades físicas, por tanto se sugiere enviar a fábrica una muestra de tejido en caso de estar interesado en tela cliente. La valoración de tela cliente se corresponde en tarifa con G1.

Garantía

Se establece un período legal de 2 años, en algunos tejidos, 5 años de garantía al color. Quedan totalmente excluidos de la garantía los materiales suministrados por el cliente y daños de transporte. Quedan totalmente excluidos de la garantía los artículos que hayan recibido un uso y cuidado no recomendado por OGO.

Reclamaciones

La mercancía debe ser comprobada a su recepción. Cualquier anomalía o daño producido por el transporte deberá ser notificado por escrito a los agentes de la expedición y posteriormente a fábrica antes de 24 horas. La agencia de transporte establece un período máximo de 48 horas para sus reclamaciones por lo que una vez pasado este período el fabricante no asumirá esa responsabilidad. Los defectos por discrepancias respecto a las calidades suministradas en el producto deben ser notificados en un plazo máximo de 5 días.

Pagos y cobros

Como forma de pago se acepta pagará conformado o pago por adelantado mediante transferencia bancaria. La mercancía es propiedad del vendedor hasta que el comprador haya efectuado el pago total de la misma

Productos

Productos diseñados y fabricados artesanalmente en España.

Las medidas totales de los productos OGO, que se muestran en este documento, pueden oscilar 5cm +/- según la tipología del producto y las características de los diferentes tejidos.

Splash!

Esta señal es indicativa de que el producto combina las tres características necesarias para que el artículo flote y pueda ser utilizado eventualmente en el agua (diseño, tejido 3D y relleno 100% poliestireno expandido). Estos son: Colección Don-Out; Starfish; Sit Pool 1 plaza; Bali, María y Big Bag.

Todos los productos OGO se entregan en fundas para protegerlos durante el transporte. Se recomienda no desecharlas, ya que pueden servir para almacenar el producto cuando no vaya a ser utilizado.

Los productos fabricados en los tejidos que no son tridimensionales se rellenan de mixtura de poliestireno y goma espuma. En tejido 3D siempre se rellena de 100% poliestireno. Excepcionalmente, si el cliente indica a fábrica que su uso va a ser sólo para interiores, se rellenará de mixtura.

Recomendaciones de uso

Los productos de nuestro catálogo no son juguetes. No permita a los niños jugar solos en el agua con estos artículos sin supervisión de un adulto. OGO no se hace responsable en caso de accidente.

El peso de los artículos aumenta considerablemente en caso de entrar en contacto con el agua, por lo que después de su uso deben ser retirados cuidadosamente, e incluso, dependiendo de las medidas del producto, pueden ser necesarias dos o más personas para dicha acción.

En caso de contacto con el agua, el producto debe ser enjuagado con el fin de retirar el cloro o salitre para protegerlo de deterioros innecesarios por uso extremadamente intensivo.

Se recomienda guardar el mobiliario completamente seco si no va a ser utilizado en un largo periodo de tiempo, utilice su funda para tal fin. El tiempo de secado puede oscilar entre 4 a 7 días aproximadamente dependiendo de la climatología del momento y del tejido. Se aconseja tenderlo para que el aire corra por su superficie y facilitar su secado.

Se recomienda no comer sobre los productos; OGO cuida especialmente del diseño y por ello la mayoría de sus creaciones no son susceptibles de modificación con el fin de hacerles doble funda. En caso de mancharse, su limpieza debe realizarse lo antes posible y con productos neutros. Consultar la ficha del tejido

Para tomar el sol se recomienda utilizar toalla de baño para evitar que los productos bronceadores penetren en la textura, especialmente en caso de aceites, extremar el cuidado con los aceites de color

Acabados

Materiales

El tejido 3D Agora es tridimensional. Sus especiales características, 100% transpirable y 100% drenable, combinadas con el relleno 100% poliestireno expandido permiten que el producto pueda ser utilizado en el agua. Los tejidos para el exterior que no sean tridimensionales no podrán ser utilizados en el agua por carecer de la característica de drenaje.

La polipiel y las lonas outdoor son impermeables y pueden ser utilizadas en el exterior, eso sí, se debe evitar que el producto pueda quedarse en un charco de agua en caso de lluvia intensa. Los tejidos para el exterior, lonas o piel sintética, no tienen la característica de ser 100 % transpirables, por lo que no deben ser utilizados en el agua, al carecer de drenaje.

Tejidos

G1 – 3D Agora

3D Agora es un tejido tridimensional que puede utilizarse tanto en el exterior como en el interior de la piscina. Es resistente a los rayos UV y a las manchas.

- Composición: 70% PAN + 30% PES
- Durabilidad: >30000 ciclos
- Resistencia al frotamiento: 4-5 seco/húmedo
- Resistencias UV: 1000 h

Cuidados necesarios. El Producto OGO para el exterior no requiere de ser desenfundado. Quitar el exceso de suciedad con papel absorbente, posteriormente utilizar cepillo de cerda suave y aplicar agua y jabón en movimientos circulares, enjuagar con manguera a presión media a fuerte y dejar secar.

En caso de mancha agresiva puede realizar una mezcla de agua con 20% de lejía y seguir el mismo procedimiento.

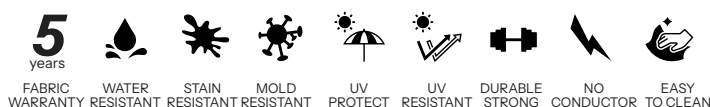

G2 – Silvertex



- Composición: 100% Vinilo
- Durabilidad (Martindales): >300.000 ciclos
- Temperaturas extremas: - 23°C
- Resistencias UV: > = 7 (1000h. Escala blue wool)

Cuidados necesarios. Lavar con agua y jabón, aclarar con agua limpia y secar con un paño.

CERTIFICACIONES



PERMABLOK 3 se trata de un vinilo diseñado para crear una barrera resistente contra los gérmenes, la abrasión y las manchas.

SILVERGUARD tratamiento con la tecnología más avanzada de SILVER, proporcionando una defensa natural para luchar contra los gérmenes ayudando a proteger al consumidor de las bacterias que causan mal olor y las manchas. Protección antibacteriana, antimicrobiana y antimicótica.

ENSAYO DE FUEGO

EU: EN 1021 Part 1 & 2
 ES: UNE 23.727-90 1R/M.2
 FR: NF P 92-503/M2
 DE: DIN 4102 B2
 US: FMVSS 302
 US: FAR 25/853
 IT: UNI 9175 (1987) / UNI 9175/FA1 (1994)
 Classe 1.IM (UNO I EMME)
 AT: ÖNORM B 3825, Gruppe 1
 - Schwerbrennbares Verhalten
 AT: ÖNORM A 3800 Teil 1, Qualmbildungsklasse Q1
 - schwachqualmend
 IMO FTP 2010 Code MSC.307 (88) Part 8 3.1 & 3.2
 (MED) Marine Equipment Directive (in its current valid version)
 ECE R118.02 (replaces Directive 95/28/CE) Annexes 6, 7 & 8
 EN 71-2:2006+A1:2007 - Safety of Toys - Parte 2: Flammability

G3 — Batyline lounge

Serge Ferrari

OEKO-TEX®
CONFIDENCE IN TEXTILES
STANDARD 100



Batyline lounge solo se puede utilizar en el producto Lola G. Asimismo, el producto Lola G solo se puede tapizar con el tejido Batyline lounge.

- Composición: Batyline® (PET, PVC)
- Durabilidad (Martindale): >120.000 cycles / Retardancia de llama: B1/ M2
- Temperaturas extremas utilización: -30° C /+70° C
- Resistencia UV: 4 (700h. Scale blue wool)
- Reacción a la abrasión: 120.000 ciclos - 1 daño muy leve (modificación de brillo)
- Resistencia al moho: Método A, Excelente
- Fácil de usar: secado rápido, fácil de limpiar
- Seguro y duradero: Libre de ftalato, alta resistencia a las condiciones de la intemperie, resistente al fuego.
- 5 Años de garantía.

CERTIFICACIONES

NFP 92-507
DIN 4102-1
IMO MSC 307(88) (2020 FTP CODE) ANNEX 1 PART 8
CAL TB 117
BS5852 SOURCE 2



Limpieza



Resistencia a
la abrasión



Libre de ftalatos

G4 — Batyline Elios

Serge Ferrari

OEKO-TEX®
CONFIDENCE IN TEXTILES
STANDARD 100



- Composición: Hilo flocado + PVC + PES reciclado.
- Peso: 450 g/m²
- Durabilidad (Martindale): > 50.000 ciclos
- Pilling: 4-5 seco/húmedo
- Resistencia al moho: Excelente
- Resistencia UV: 1.000h. Garantiza la solidez del color durante 5 años

Cuidados necesarios: El Producto OGO para el exterior no requiere ser desenfundado. Quitar el exceso de suciedad con papel absorbente, posteriormente utilizar cepillo de cerda suave y aplicar agua y jabón en movimientos circulares, enjuagar con manguera a presión media a fuerte y dejar secar. No recomendamos el tratamiento con lejía ni productos químicos agresivos, ya que dañarían el tejido.

ENSAYO DE FUEGO

IMO MSC.307(88)
(2010FTP Code)
Anexo 1 Parte 8



CERTIFICACIONES

Garantía 5 años
Sin ftalatos
Tecnología Smart Yarn
Certificación Greenguard



Limpieza



Resistencia a
la abrasión



Libre de ftalatos

G4 — Heritage



- Composición: 50% Sunbrella Acrílico, 50% Reciclado Sunbrella Acrylic
- Peso: 335 g/m²
- Durabilidad (Martindale): > 300.000 cycles
- Pilling (ISO 105X12 Class / 5): 5
- Resistencia UV: 1.000h
- Estabilidad del color a condiciones meteorológicas: 4-5 (ISO 105B04 - 1000 H Class / 5)

Cómo limpiar: Para mantener el tejido en perfectas condiciones, cepillar para eliminar la suciedad, luego humedecer con un chorro de agua fría. Frote con un cepillo de cerdas suaves, con una mezcla de agua y jabón. Dejar actuar y luego enjuagar abundantemente. Secar al aire

ENSAYO DE FUEGO

DIN 4102, DIM 4102-B1
 EN 1021 - 1+2
 BS 5852 CRIB5
 IMO part 7
 IMO part 8



CERTIFICATIONS

Water-Repellent & Stain-Proof
 5 year warranty
 OEKO-TEX
 GREENGUARD GOLD
 REACH REGULATIONS
 ZERO LAND WASTE (LANDFILL FREE)



Oeko-tex 6388



Reach compliance



Mass dyed



Zero landfill



Greenguard



5 años de garantía

Índice

Bali 08

Llit Out 10

María 11

Starfish 13

Sit Pool Collection 15

Don Out Collection 18

Flower 21

Lola G 23

Perla 25

Mandarina 27

Duna Collection 29

Big Bag 32

Puf Pool 34

Tote Bag 36

Dot Cushion 37

Cactus 38

Pillow 39

Cushion 41

Bali

Bali XL

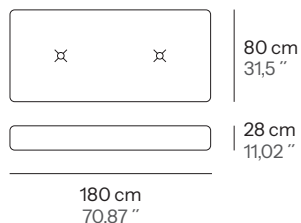

Peso Weight 7 Kg 15,43 lb

Volumen Volume 0,35 m³

Dimensiones con packaging

Medidas Dimensions 182x80x24 cm 71,7x31,5x9,5"

Bali XXL

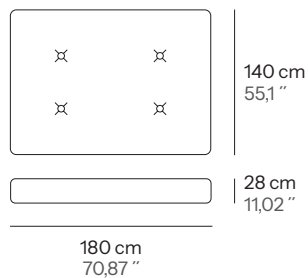

Peso Weight 9 Kg 19,84 lb

Volumen Volume 1,05 m³

Dimensiones con packaging

Medidas Dimensions 170x155x40 cm 66,9x61x15,8"

Opciones de relleno para gama Agora 3D
Filling options for Agora 3D fabric range

100% BIOPS PES Filling

Compuesto por perlas de biomasa obtenidas de restos vegetales.
Ligero y resistente. Para productos de piscina.

Composed of biomass beads obtained from plant waste.
Lightweight and resistant. Suitable for pool use.

Opciones de relleno para otros tejidos
Filling options for other fabrics.

Mixture (70% shredded foam & 30% BIOPS PES)

Mezcla que combina confort y sostenibilidad. Ideal para exteriores, no apto para piscina.

A mixture that brings comfort and sustainability. Ideal for outdoor use, not suitable for pool use.

Precios por categoría de tela

Modelo del producto	Referencia	Precios por categoría de tela			
		Agora 3D – G1	Silvertex – G2	Heritage/Elios – G4	Kantha – G5
Bali XL	BL80	391,56 €	482,35 €	574,78 €	*€
Bali XXL	BL140	668,85 €	843,34 €	1072,52 €	*€

Tejidos disponibles
Available fabrics

Agora 3D – G1

 Splash!



Silvertex – G2



Heritage – G4



Elios – G4



*Tejido disponible bajo presupuesto
*Available fabric subjected to quote

Kantha (Trevira) – G5



Llit Out

Opened

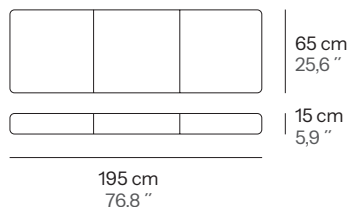

Closed

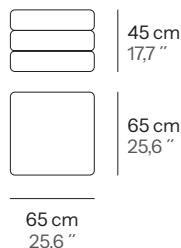

Peso Weight	3 Kg 6,61 lb
Volumen Volume	0,28 m ³

Dimensiones con packaging

Medidas Dimensions	65x65x65 cm 25,6x25,6x25,6 "
-----------------------	---------------------------------

Opciones de relleno Filling options	100% BIOPS PES Filling	Compuesto por perlas de biomasa obtenidas de restos vegetales. Ligero y resistente. Para productos de piscina.	Composed of biomass beads obtained from plant waste. Lightweight and resistant. Suitable for pool use.
--	------------------------	--	--

Precios por categoría de tela

Modelo del producto	Referencia	Precios por categoría de tela
		Agora 3D – G1
Llit Out	LLO	441,64 €

Tejidos disponibles
Available fabrics

Agora 3D – G1

Splash!



María

María XL

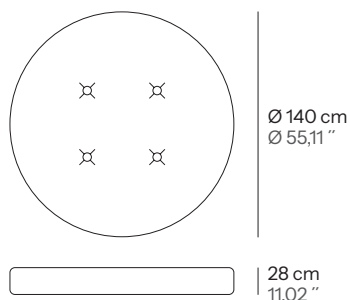

Peso 11 Kg
Weight 24,25 lb

Volumen 0,83 m³
Volume

Dimensiones con packaging

Medidas 140x45x160 cm
Dimensions 55,12x17,72x63"

María XXL

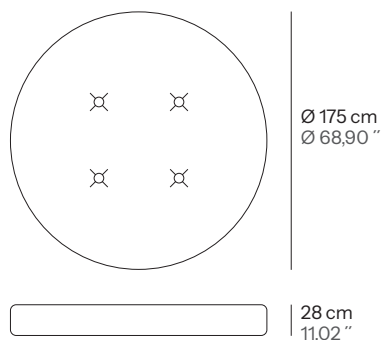

Peso 12 Kg
Weight 26,46 lb

Volumen 1 m³
Volume

Dimensiones con packaging

Medidas 140x45x160 cm
Dimensions 55,12x17,72x63"

Opciones de relleno para gama Agora 3D
 Filling options for Agora 3D fabric range

100% BIOPS PES Filling

Compuesto por perlas de biomasa obtenidas de restos vegetales. Ligero y resistente. Para productos de piscina.

Composed of biomass beads obtained from plant waste. Lightweight and resistant. Suitable for pool use.

Opciones de relleno para otros tejidos
 Filling options for other fabrics

Mixture (70% shredded foam & 30% Biops PES)

Mezcla que combina confort y sostenibilidad. Ideal para exteriores, no apto para piscina.

A mixture that brings comfort and sustainability. Ideal for outdoor use, not suitable for pool use.

Precios por categoría de tela

Modelo del producto	Referencia	Precios por categoría de tela			
		Agora 3D – G1	Silvertex – G2	Heritage/Elios – G4	Kantha – G5
María XL	MR140	—	757,66 €	831,66 €	*€
María XXL	MR175	720,35 €	—	—	—

Tejidos disponibles para ambos tamaños
Available fabrics for both sizes

Agora 3D – G1

 Splash!



Silvertex – G2



Heritage – G4



Elios – G4



*Tejido disponible bajo presupuesto
*Available fabric subjected to quote

Kantha (Trevira) – G5



Starfish

Starfish S

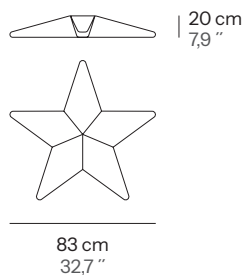

Peso Weight 2,4 Kg 5,29 lb
 Volumen Volume 0,09 m³

Dimensiones con packaging

Medidas 75x20x60 cm
 Dimensions 29,5x7,9x23,6 "

Starfish XL

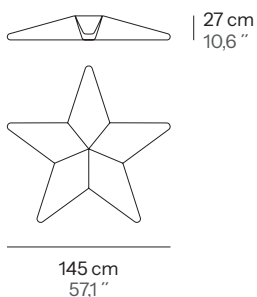

Peso Weight 6 Kg 13,23 lb
 Volumen Volume 0,5 m³

Dimensiones con packaging

Medidas 112x40x112 cm
 Dimensions 44,1x15,8x44,1 "

Starfish XXL

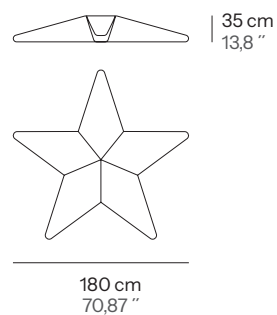

Peso Weight 7,3 Kg 16,09 lb
 Volumen Volume 1,01 m³

Dimensiones con packaging

Medidas 140x45x160 cm
 Dimensions 55,12x17,72x63 "

Opciones de relleno
 Filling options

100% BIOPS PES Filling

Compuesto por perlas de biomasa
 obtenidas de restos vegetales.
 Ligero y resistente. Para productos
 de piscina.

Composed of biomass beads
 obtained from plant waste.
 Lightweight and resistant. Suitable
 for pool use.

Precios por categoría de tela

Modelo del producto	Referencia	Precios por categoría de tela
		Agora 3D – G1
Starfish S	SHS	208,72 €
Starfish XL	SHXL	485,78 €
Starfish XXL	SHXXL	703,98 €

Tejidos disponibles
Available fabrics

Agora 3D – G1

 Splash!



Sit Pool

Sit Pool 1 Seat (SP01)

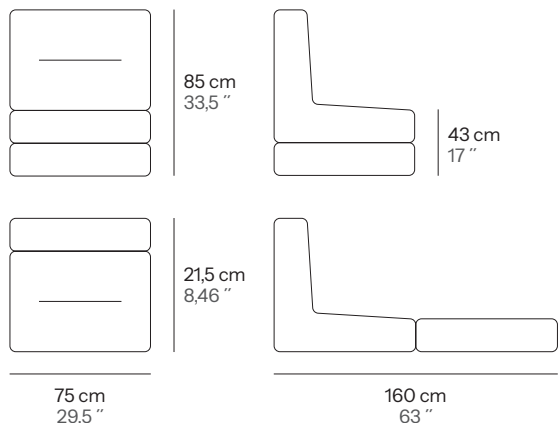

Peso 7,6 Kg
Weight 16,76 lb

Volumen 0,53 m³
Volume

Dimensiones con packaging

Medidas 80x78x85 cm
Dimensions 31,5x30,71x33,46 "

Sit Pool 2 Seats (SP02)

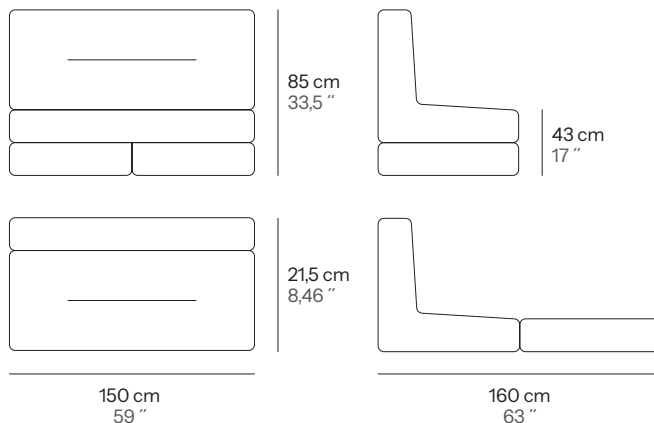

Peso 15 Kg
Weight 19,84 lb

Volumen 0,86 m³
Volume

Dimensiones con packaging

Medidas 80x135x80 cm
Dimensions 31,5x53,15x31,5 "

Relleno para Agora 3D 100% BIOPS PES Filling
Filling for Agora 3D

Compuesto por perlas de biomasa obtenidas de restos vegetales. Ligero y resistente. Para productos de piscina. Composed of biomass beads obtained from plant waste. Lightweight and resistant. Suitable for pool use.

Relleno para otros tejidos Mixture (70% shredded foam & 30% BIOPS PES)
Filling for other fabrics.

Combina confort y sostenibilidad. Para exteriores, no apto para piscina. Brings comfort and sustainability. Outdoors, not suitable for pool use.

Precios por categoría de tela

Modelo del producto	Referencia	Precios por categoría de tela		
		Agora 3D – G1	Heritage/Elios – G4	Kantha – G5
Sit Pool 1S	SP01	542,35 €	749,96 €	*€
Sit Pool 2S	SP02	936,87 €	1413,54 €	*€

Tejidos disponibles
Available fabrics

Agora 3D – G1

 Splash!



Heritage – G4



Elios – G4



*Tejido disponible bajo presupuesto
*Available fabric subjected to quote

Kantha (Trevira) – G5



Sit Pool Base

Sunbed Base

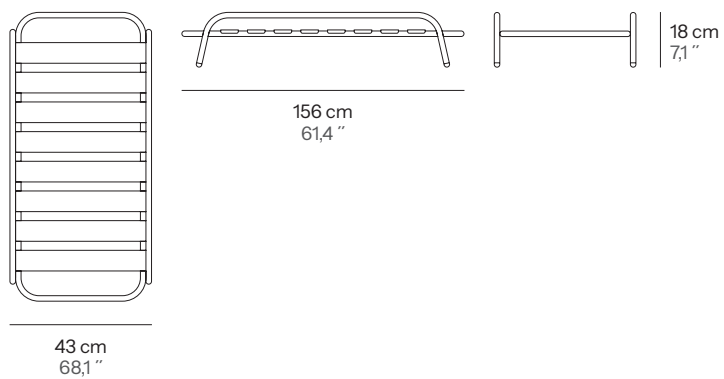

Peso 7,1 Kg
Weight 15,65 lb

Volumen 0,38 m³
Volume

Dimensiones con packaging

Medidas 80x32x160 cm
Dimensions 31.5x12.6x63 inches

Precios por categoría de tela

Modelo del producto	Referencia	Precios
Sit Pool Base	SBSP01	612,58 €
Sit Pool Sunbed(Base + Sit Pool S1 - Agora 3D)	BLMOUT	1102,10 €

Acabados
Finishes

Aluminio
Aluminium



Blanco perla
Pearl white

Don Out Collection

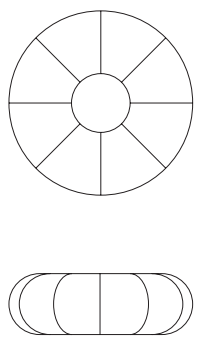
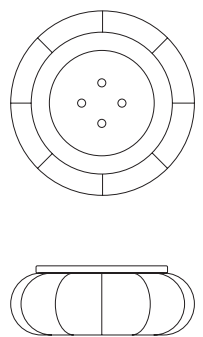
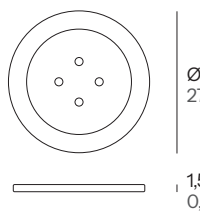
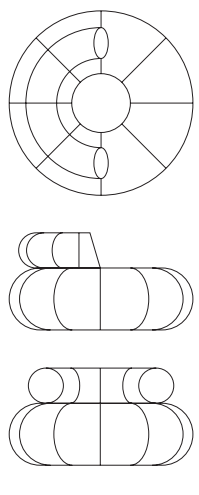
Don Out L/XL	Don Out Table	Table Accessory	Don Out Sofa L/XL
 <p>Size L Ø 98 cm Ø 38,58"</p> <p>Size XL Ø 110 cm Ø 43,30"</p> <p>Size L 30 cm 11,81"</p> <p>Size XL 35 cm 13,78"</p>	 <p>Ø 98 cm Ø 38,58"</p> <p>31,5 cm 12,40"</p>	 <p>Ø 70 cm 27,56"</p> <p>1,5 cm 0,59"</p>	 <p>Size L Ø 98 cm Ø 38,58"</p> <p>Size XL Ø 110 cm Ø 43,30"</p> <p>20 cm 7,87"</p> <p>Size L 50 cm 19,69"</p> <p>Size XL 55 cm 21,65"</p>
<p>Peso L Weight L</p> <p>3 Kg 6,61 lb</p>	<p>Peso Weight</p> <p>10 Kg 22,05 lb</p>	<p>Peso Weight</p> <p>7 Kg 15,43 lb</p>	<p>Peso L Weight L</p> <p>4 Kg 8,82 lb</p>
<p>Volumen L Volume L</p> <p>0,43 m³</p>	<p>Volumen Volume</p> <p>0,43 m³</p>	<p>Volumen Volume</p> <p>0,03 m³</p>	<p>Volumen L Volume L</p> <p>0,46 m³</p>
<p>Peso XL Weight XL</p> <p>6 Kg 13,22 lb</p>			<p>Peso XL Weight XL</p> <p>7 Kg 15,43 lb</p>
<p>Volumen XL Volume XL</p> <p>0,51 m³</p>			<p>Volumen XL Volume XL</p> <p>0,51 m³</p>
<p>Dimensiones con packaging Don Out L</p>	<p>Dimensiones con packaging Don Out Table</p>		<p>Dimensiones con packaging Don Out Sofa L</p>
<p>Medidas Dimensions</p> <p>112x41x102 cm 44,1x16,1x40,2"</p>	<p>Medidas Dimensions</p> <p>112x38x102 cm 44,1x15x40,1"</p>		<p>Medidas Dimensions</p> <p>112x38x102 cm 44,1x15x40,1"</p>
<p>Dimensiones con packaging Don Out XL</p>			<p>Dimensiones con packaging Don Out Sofa XL</p>
<p>Medidas Dimensions</p> <p>112x38x120 cm 44,1x15x47,2"</p>			<p>Medidas Dimensions</p> <p>112x38x120 cm 44,1x15x47,2"</p>
<p>Opciones de relleno Filling options</p>	<p>100% BIOPS PES Filling</p>	<p>Compuesto por perlas de biomasa obtenidas de restos vegetales. Ligero y resistente. Para productos de piscina.</p>	<p>Composed of biomass beads obtained from plant waste. Lightweight and resistant. Suitable for pool use.</p>
<p>Otras especificaciones Other specifications</p>		<p>Los accesorios se venden por separado, consultar tarifas.</p>	<p>Accessories are sold separately, please consult prices.</p>
		<p>El accesorio Table solamente está disponible para el Don Out L.</p>	<p>The Table is only suitable for Don Out L.</p>

Precios por categoría de tela

Modelo del producto	Referencia	Precios por categoría de tela
		Agora 3D – G1
Don Out L	DO98	402,82 €
Don Out XL	DO110	462,85 €
Don Out Table	DO + T	651,91 €
Don Out Sofa L	SDO98	550,83 €
Don Out Sofa XL	SDO110	660,05 €

Accesorio	Referencia	Precio
Table	BT	279,34 €

Tejidos disponibles
Available fabrics

Agora 3D – G1

 Splash!



Bloom Base

Bloom Base

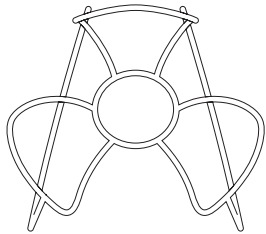

98 cm
38,60"

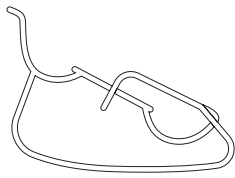

90 cm
35,40"

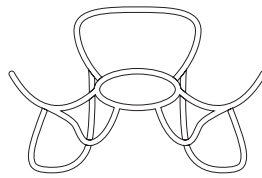

76 cm
29,92"

Bloom Out

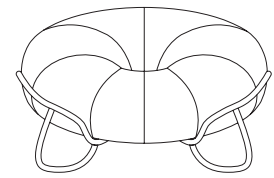

Don Out L + Bloom Base

Peso 6,7 Kg
Weight 14,77 lb
Volumen 0,53 m³
Volume

Dimensiones con packaging

Medidas 110x105x67 cm
Dimensions 43,3x41,3x26,4"

Precios por categoría de tela

Modelo del producto	Referencia	Precios
Bloom Base	BLMBASE	479,24 €
Bloom Out(Base + Don Out L - Agora 3D)	BLMOUT	818,85 €





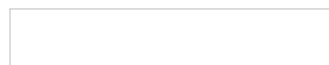

Acabados
Finishes

Aluminio
Aluminium

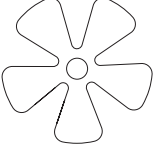

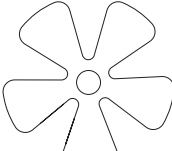
Blanco perla
Pearl white

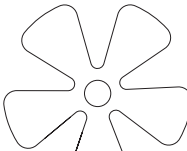
Flower

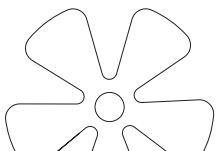
Flower S	Flower L	Flower XL	Flower XXL
 17 cm 6,7"  Ø 72 cm Ø 28,3"	 25 cm 9,8"  Ø 110 cm Ø 43,3"	 34 cm 13,4"  Ø 135 cm Ø 53,1"	 40 cm 15,7"  Ø 162 cm Ø 63,8"
Peso Weight 1,8 kg 3,97 lb Volumen Volume 0,09 m ³	Peso Weight 3,1 kg 6,83 lb Volumen Volume 0,4 m ³	Peso Weight 5,2 kg 11,46 lb Volumen Volume 0,46 m ³	Peso Weight 8 kg 17,63 lb Volumen Volume 1,01 m ³
Dimensiones con packaging	Dimensiones con packaging	Dimensiones con packaging	Dimensiones con packaging
Medidas Dimensions 75x20x60 cm 29,5x7,87x23,62"	Medidas Dimensions 112x39x100 cm 44,1x15,35x39,37"	Medidas Dimensions 96x40x120 cm 37,8x15,75x47,24"	Medidas Dimensions 140x45x160 cm 55,12x17,71x63"
Opciones de relleno Filling options	100% BIOPS PES Filling	Compuesto por perlas de biomasa obtenidas de restos vegetales. Ligero y resistente. Para productos de piscina.	Composed of biomass beads obtained from plant waste. Lightweight and resistant. Suitable for pool use.
Otras especificaciones Other specifications		Pistilo se vende por separado solo para los tamaños XL y XXL, además puede ser en un color diferente para ampliar la personalización del producto.	Pistil is sold separately only for sizes XL and XXL, it can also be in a different colour to extend the customisation of the product.

Precios por categoría de tela

Modelo del producto	Referencia	Precios por categoría de tela
		Agora 3D – G1
Flower S	FWS	350,09 €
Flower L	FWL	517,97 €
Flower XL	FWXL	758,84 €
Flower XL + Pistil	FWXL + PS	827,47 €
Flower XXL	FWXXL	1072,50 €
Flower XXL + Pistil	FWXXL + PS	1124,00 €

Tejidos disponibles
Available fabrics

Agora 3D – G1

 Splash!



Lola G

Lola G

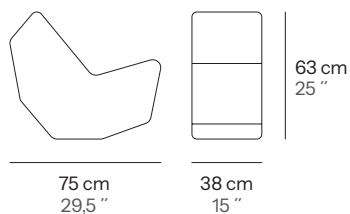

Peso Weight	5 Kg 11,02 lb
Volumen Volume	0,2 m ³

Dimensiones con packaging

Medidas Dimensions	74x40x67 cm 29,1x15,8x26,4 "
-----------------------	---------------------------------

Estructura interior Inner structure

Poliestireno prensado de alta densidad revestido con gomaespuma dryfeel de alta calidad
High density pressed polystyrene covered with high quality dryfeel foam rubber

El material de esta estructura hace que el producto sea duradero y mantenga su forma en el tiempo, evitando así la deformación.

This structure materials ensure the durability of the product and maintains its shape overtime. It avoids deformation.

Otras especificaciones Other specifications

Necesidades de limpieza específicas Specific cleaning needs

Lola G se puede desenfundar para su limpieza, sin embargo, dada su dificultad, recomendamos evitar este proceso si no es un caso extremo.

Elimine el exceso de suciedad con papel absorbente, aplique el producto de limpieza sobre la mancha y deje actuar unos minutos. Elimine los residuos con un paño limpio, puede utilizar agua con un poco de presión (no utilice una Kärcher).

El interior hidrófugo es drenable, no absorbe el agua. Dejar secar.

Lola G can be unholstered for its washing, however, given its difficulty, we recommend avoiding this process if it is not an extreme case.

Remove excess dirt with absorbent paper, apply cleaning product on the stain and leave for a few minutes. Remove residue with a clean cloth, you can use water with a little pressure (do not use a Kärcher).

The water-repellent interior is drainable, does not absorb water. Leave to dry.

Precios por categoría de tela

Modelo del producto	Referencia	Precios por categoría de tela	
		Batyline – G3	Heritage/Elios – G4
Lola G	LLG	424,18 €	454,17 €

Tejidos disponibles
Available fabrics

Batyline – G3





Heritage – G4



Elios – G4

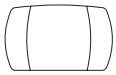

Perla

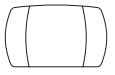
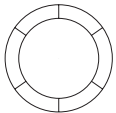
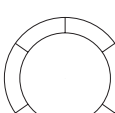
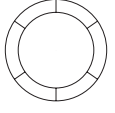
Perla L		Perla XL		Perla Compact L	
	38 cm 15"		45 cm 17,7"		Ø 38 cm Ø 15"
	Ø 52 cm Ø 20,6"		Ø 65 cm Ø 25,6"		Ø 49 cm Ø 19,3"
Peso Weight	2 kg 4,41 lb	Peso Weight	5 kg 11,02 lb	Peso Weight	6,5 kg 14,33 lb
Volumen Volume	0,10 m ³	Volumen Volume	0,20 m ³	Volumen Volume	0,10 m ³
Dimensiones con packaging		Dimensiones con packaging		Dimensiones con packaging	
Medidas Dimensions	52x41x45 cm 20,5x16,1x17,7 "	Medidas Dimensions	66x66x45 cm 26x26x17,7 "	Medidas Dimensions	52x41x45 cm 20,5x16,1x17,7 "
Opciones de relleno para tejido Agora 3D. Filling options for Agora 3D fabric.	100% BIOPS PES Filling	Compuesto por perlas de biomasa obtenidas de restos vegetales. Ligero y resistente. Para zona de piscina, 100 % exterior.	Composed of biomass beads obtained from plant waste. Lightweight and resistant. Suitable for poolside areas, 100% outdoor.	Opciones de relleno para otros tejidos. Filling options for other fabrics.	Mixture (70% shredded foam & 30% BIOPS PES)
Opciones de relleno para Perla Compact L. Filling options for Perla Compact L.	High-density, 30 kg/D foam filling	Mezcla que combina confort y sostenibilidad. Ideal para exteriores, no apto para piscina.	Espuma compacta que garantiza durabilidad y resistencia, manteniendo su forma con el uso. No sumergir en agua. Para interiores y terrazas cubiertas.	Mezcla que combina confort y sostenibilidad. Ideal para exteriores, no apto para piscina.	A mixture that brings comfort and sustainability. Ideal for outdoor use, not suitable for pool use.
		Espuma compacta que garantiza durabilidad y resistencia, manteniendo su forma con el uso. No sumergir en agua. Para interiores y terrazas cubiertas.	Compact foam that guarantees durability and resistance, mantaining its shape over time. For indoor spaces and covered terraces.		

Precios por categoría de tela

Modelo del producto	Referencia	Precios por categoría de tela		
		Agora 3D – G1	Silvertex – G2	Heritage/Elios – G4
Perla L	PLAL	151,49 €	251,89 €	299,83 €
Perla XL	PLAXL	172,23 €	290,03 €	360,95 €
Perla L Compact	PLALCP	—	266,56 €	—

Tejidos disponibles para Perla L y Perla XL.
Available fabrics for Perla L & Perla X.

Agora 3D – G1



Heritage – G4



Elios – G4



Tejido disponibles para Perla L, Perla XL y Perla Compact L.
Available fabric for Perla L, Perla XL & Perla Compact L.

Silvertex – G2

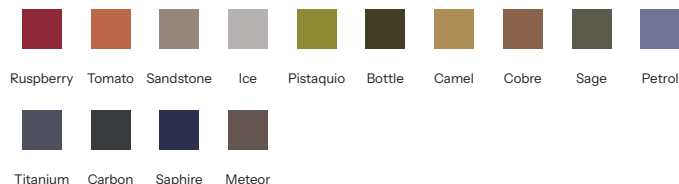

Mandarina

Mandarina XL

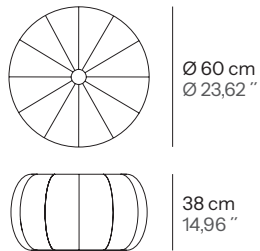

Peso Weight 3 Kg / 6,61 lb

Volumen Volume 0,22 m³

Dimensiones con packaging

Medidas Dimensions 70,5x45,5x70,5 cm / 27,8x 17,9x27,87"

Mandarina XXL

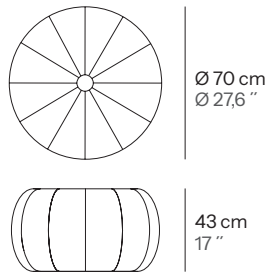

Peso Weight 3,5 Kg / 7,71 lb

Volumen Volume 0,22 m³

Dimensiones con packaging

Medidas Dimensions 70x70x45 cm / 27,56 x 27,56 x 17,72"

Mandarina Compact XXL

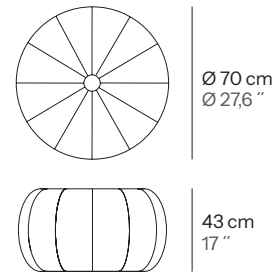

Peso Weight 7 Kg / 15,43 lb

Volumen Volume 0,22 m³

Dimensiones con packaging

Medidas Dimensions 70x70x45 cm / 27,56 x 27,56 x 17,72"

Opciones de relleno para tejido Agora 3D
Filling options for Agora 3D fabric

100% BIOPS PES Filling

Compuesto por perlas de biomasa obtenidas de restos vegetales. Ligero y resistente. Para zona de piscina, 100 % exterior.

Composed of biomass beads obtained from plant waste. Lightweight and resistant. Suitable for poolside areas, 100% outdoor.

Opciones de relleno para otros tejidos
Filling options for other fabrics

Mixture (70% shredded foam & 30% BIOPS PES)

Mezcla que combina confort y sostenibilidad. Ideal para exteriores, no apto para piscina.

A mixture that brings comfort and sustainability. Ideal for outdoor use, not suitable for pool use.

Opciones de relleno para Mandarina Compact XXL
Filling options for Mandarina Compact XXL

High-density, 30 KG/D foam filling

Espuma compacta que garantiza durabilidad y resistencia, manteniendo su forma con el uso. No sumergir en agua. Para interiores y terrazas cubiertas.

Compact foam that guarantees durability and resistance, maintaining its shape over time. For indoor spaces and covered terraces.

Precios por categoría de tela

Modelo del producto	Referencia	Precios por categoría de tela		
		Agora 3D – G1	Silvertex – G2	Heritage/Elios – G4
Mandarina XL	M38	286,11 €	371,60 €	456,36 €
Mandarina XXL	M43	294,46 €	380,70 €	476,90 €
Mandarina XXL Compact	M43CP	—	517,88 €	—

Tejidos disponibles para Mandarina XL y Mandarina XXL.
Available fabrics for Mandarina XL & Mandarina XXL.

Agora 3D – G1



Heritage – G4



Elios – G4



Tejido disponibles para Mandarina XL, Mandarina XXL y Mandarina XXL Compact.
Available fabric for Mandarina XL, Mandarina XXL & Mandarina XXL Compact.

Silvertex – G2



Duna Collection

Duna Sunlounger M

Closed / Opened

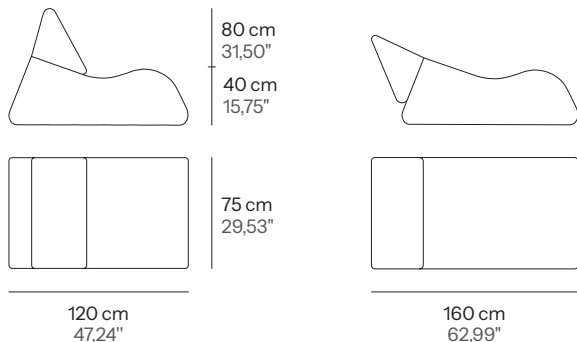

Peso 15 kg
Weight 33,07 lb

Volumen 0,76 m³
Volume

Dimensiones con packaging

Medidas 125x80x76 cm
Dimensions 49,2x31,5x30 "

Duna Sunlounger L

Closed / Opened

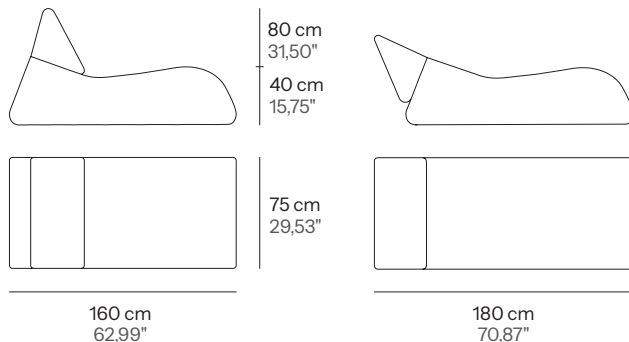

Peso 15 kg
Weight 33,07 lb

Volumen 0,76 m³
Volume

Dimensiones con packaging

Medidas 163x82x78 cm
Dimensions 64,17x32,28x30,71 "

Opciones de relleno

Filling options

Goma espuma higrófuga, 25 kg de densidad. DRYFEEL.
Compact foam rubber, 25 kg density. DRYFEEL.

Espuma compacta que garantiza durabilidad y resistencia, manteniendo su forma con el uso. No sumergir en agua. Para interiores y terrazas cubiertas.

Compact foam that guarantees durability and resistance, mantaining its shape over time. For indoor spaces and covered terraces.

Otras especificaciones

Other specifications

Necesidades de limpieza específicas.
Specific cleaning needs.

Duna Collection se puede desenfundar para su limpieza, sin embargo, dada su dificultad, recomendamos evitar este proceso si no es un caso extremo.

Duna Collection can be unholstered for its washing, however, given its difficulty, we recommend avoiding this process if it is not an extreme case.

Elimine el exceso de suciedad con papel absorbente, aplique el producto de limpieza sobre la mancha y deje actuar unos minutos. Elimine los residuos con un paño limpio, puede utilizar agua con un poco de presión (no utilice una Kärcher).

Remove excess dirt with absorbent paper, apply cleaning product on the stain and leave for a few minutes. Remove residue with a clean cloth, you can use water with a little pressure (do not use a Kärcher).

El interior hidrófugo no absorbe el agua. Dejar secar.

The water-repellent interior does not absorb water. Leave to dry.

Duna Cushion

Cushion 50x30

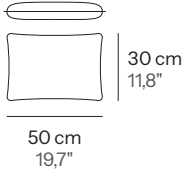

Cushion 50x50

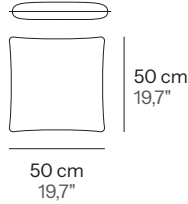

Cushion 60x40

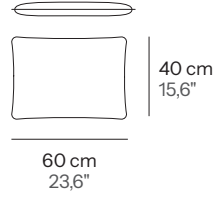

Cushion 60x60

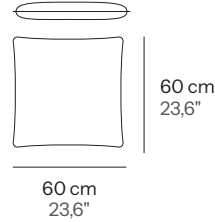

Cushion 70x50

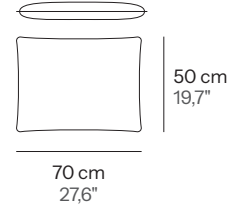

Peso 0,3 kg
Weight 0,66 lb

Volumen 0,15 m³
Volume

Peso 0,4 kg
Weight 0,88 lb

Volumen 0,25 m³
Volume

Peso 0,4 kg
Weight 0,88 lb

Volumen 0,24 m³
Volume

Peso 0,4 kg
Weight 0,88 lb

Volumen 0,36 m³
Volume

Peso 0,4 kg
Weight 0,88 lb

Volumen 0,35 m³
Volume

Dimensiones con packaging

Medidas 52x32x12 cm
Dimensions 20,5x 12,6x 4,7 "

Dimensiones con packaging

Medidas 52x52x12 cm
Dimensions 20,5x 20,5x 4,7 "

Dimensiones con packaging

Medidas 62x42x12 cm
Dimensions 24,4x 16,5x 4,7 "

Dimensiones con packaging

Medidas 62x62x12 cm
Dimensions 24,4x 24,4x 4,7 "

Dimensiones con packaging

Medidas 72x52x12 cm
Dimensions 28,4x 20,4x 4,7 "

Opciones de relleno
Filling options

Mixture (70% shredded foam & 30% BIOPS PES)

Mezcla que combina confort y sostenibilidad. Ideal para exteriores, no apto para piscina.

A mixture that brings comfort and sustainability. Ideal for outdoor use, not suitable for pool use.

Duna Puf & Table

Duna Table L

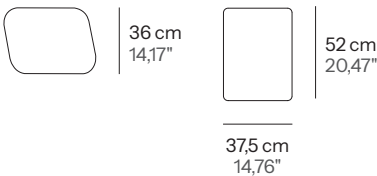

Peso 3 kg
Weight 6,61 lb

Volumen 0,07 m³
Volume

Dimensiones con packaging

Medidas 157x70x76 cm
Dimensions 62x27,56x30 "

Duna Puf XL

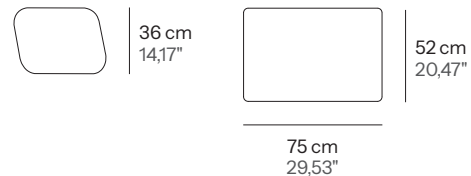

Peso 4 kg
Weight 8,82 lb

Volumen 0,14 m³
Volume

Dimensiones con packaging

Medidas 125x80x77 cm
Dimensions 49,2x 31,5x 30,3 "

Opciones de relleno
Filling options

Goma espuma hifrófuga, 25 kg de densidad. DRYFEEL. Compact foam rubber, 25 kg density. DRYFEEL.

Espuma compacta que garantiza durabilidad y resistencia, manteniendo su forma con el uso. No sumergir en agua. Para interiores y terrazas cubiertas.

Compact foam that guarantees durability and resistance, maintaining its shape over time. For indoor spaces and covered terraces.

Precios por categoría de tela

Modelo del producto	Referencia	Precios por categoría de tela			
		Agora 3D – G1	Silvertex – G2	Heritage/Elios – G4	Kantha – G5
Duna Sunlounger M	DSLMDRY	1107,27 €	1107,27 €	1160,65 €	1418,35 €
Duna Sunlounger L	DSLLMDRY	1231,77 €	1231,77 €	1307,62 €	1659,05 €
Duna L Table	DTLDRY	346,52 €	346,52 €	380,90 €	479,58 €
Duna XL Puf	DPXLDRY	445,84 €	445,84 €	476,29 €	630,54 €

Duna Cushion	Referencia	Precios por categoría de tela			
		Agora 3D – G1	Silvertex – G2	Heritage/Elios – G4	Kantha – G5
Cushion 50x30	DC50x30DRY	68,78 €	68,78 €	82,16 €	106,69 €
Cushion 50x50	DC50x50DRY	91,61 €	91,61 €	112,72 €	145,53 €
Cushion 60x40	DC60x40DRY	91,61 €	91,61 €	112,72 €	145,53 €
Cushion 60x60	DC60x60DRY	102,49 €	102,49 €	128,43 €	212,66 €
Cushion 70x50	DC70x50DRY	102,49 €	102,49 €	128,43 €	212,66 €

Tejidos disponibles
Available fabrics

Agora 3D – G1



Silvertex – G2



Heritage – G4



Elios – G4



Kantha (Trevira) – G5

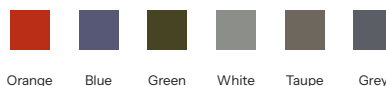

Big Bag

Big Bag XL

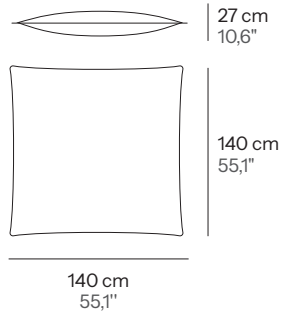

Peso	8 kg
Weight	17,64 lb
Volumen	0,43 m ³
Volume	

Dimensiones con packaging

Medidas	80x47x115 cm
Dimensions	31,5x18,5x45,3 "

Big Bag XXL

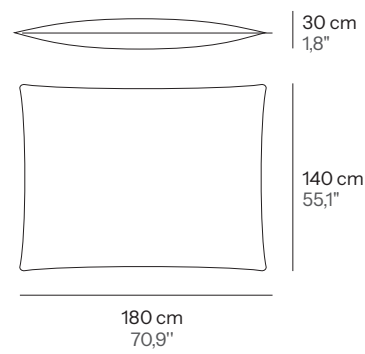

Peso	10 kg
Weight	22,04 lb
Volumen	0,51 m ³
Volume	

Dimensiones con packaging

Medidas	112x38x120 cm
Dimensions	44x 15x 47,2 "

Opciones de relleno para tejido Agora 3D
Filling options for Agora 3D fabric

100% BIOPS PES Filling

Compuesto por perlas de biomasa obtenidas de restos vegetales. Ligero y resistente. Para zona de piscina, 100 % exterior.

Composed of biomass beads obtained from plant waste. Lightweight and resistant. Suitable for poolside areas, 100% outdoor.

Opciones de relleno para otros tejidos
Filling options for other fabrics

Mixture (70% shredded foam & 30% BIOPS PES)

Mezcla que combina confort y sostenibilidad. Ideal para exteriores, no apto para piscina.

A mixture that brings comfort and sustainability. Ideal for outdoor use, not suitable for pool use.

Precios por categoría de tela

Modelo del producto	Referencia	Precios por categoría de tela		
		Agora 3D – G1	Silvertex – G2	Heritage/Elios – G4
Big Bag XL	BP	427,27 €	429,87 €	546,53 €
Big Bag XXL	BBP	492,24 €	578,27€	731,41€

Tejidos disponibles
Available fabrics

Agora 3D – G1

 Splash!



Silvertex – G2



Heritage – G4



Elios – G4

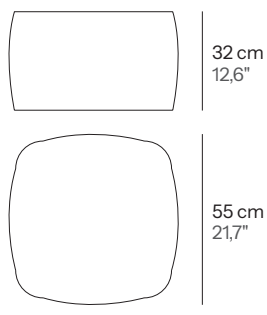
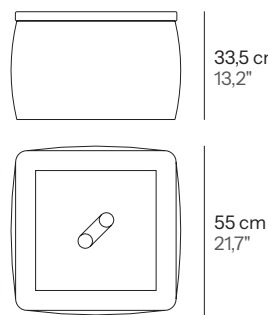
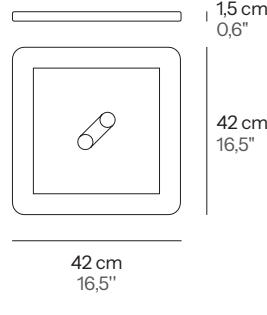
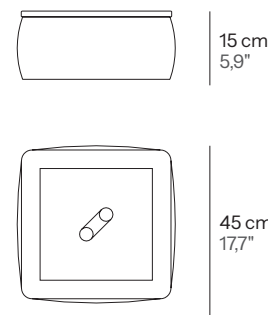

Puf Pool

Puf Pool	Puf Pool Table	Table	Tray Table
 <p>32 cm 12,6"</p> <p>55 cm 21,7"</p> <p>55 cm 21,7"</p>	 <p>33,5 cm 13,2"</p> <p>55 cm 21,7"</p> <p>55 cm 21,7"</p>	 <p>1,5 cm 0,6"</p> <p>42 cm 16,5"</p> <p>42 cm 16,5"</p>	 <p>15 cm 5,9"</p> <p>45 cm 17,7"</p> <p>45 cm 17,7"</p>
<p>Peso Weight 2 kg 4,41 lb</p> <p>Volumen Volume 0,10 m³</p>	<p>Peso Weight 4,5 kg 9,95 lb</p> <p>Volumen Volume 0,10 m³</p>	<p>Peso Weight 3 kg 6,61 lb</p> <p>Volumen Volume 0,003 m³</p>	<p>Poids Weight 4,00 kg 8,82 lb</p> <p>Volumen Volume 0,03 m³</p>
<p>Dimensiones con packaging</p> <p>Medidas Dimensions 55x55x32 cm 21,7x21,7x12,6"</p>	<p>Dimensiones con packaging</p> <p>Medidas Dimensions 52x40x45 cm 20,5x15,8x17,7"</p>	<p>Dimensiones con packaging</p> <p>Medidas Dimensions 52x40x5 cm 20,5x15,8x1,97"</p>	<p>Dimensiones con packaging</p> <p>Medidas Dimensions 46x46x17 cm 18,1x18,1x6,69"</p>
<p>Opciones de relleno para tejido Agora 3D Filling options for Agora 3D fabric</p>	<p>100% BIOPS PES Filling</p>	<p>Compuesto por perlas de biomasa obtenidas de restos vegetales. Ligero y resistente. Para zona de piscina, 100 % exterior.</p>	<p>Composed of biomass beads obtained from plant waste. Lightweight and resistant. Suitable for poolside areas, 100% outdoor.</p>
<p>Opciones de relleno para otros tejidos Filling options for other fabrics</p>	<p>Mixture (70% shredded foam & 30% BIOPS PES)</p>	<p>Mezcla que combina confort y sostenibilidad. Ideal para exteriores, no apto para piscina.</p>	<p>A mixture that brings comfort and sustainability. Ideal for outdoor use, not suitable for pool use.</p>

Precios por categoría de tela

Modelo del producto	Referencia	Precios por categoría de tela			
		Agora 3D – G1	Silvertex – G2	Heritage/Elios – G4	Kantha – G5
Puf Pool	PP	195,93 €	251,03 €	295,76 €	*€
Puf Pool Table	PP+T	318,70 €	377,97 €	422,70 €	*€
Tray Table	BLT	289,00 €	—	—	—

Modelo del producto	Referencia	Precio
Table	SQP	149,88 €

Tejidos disponibles
Available fabrics

Agora 3D – G1



Silvertex – G2



Heritage – G4



Elios – G4



*Tejido disponible bajo presupuesto
*Available fabric subjected to quote

Kantha (Trevira) – G5



Tote Bag

Tote Bag

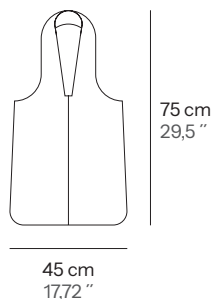

Peso Weight	0,5 Kg 1,10 lb
Capacidad Capacity	10 L

Dimensiones con packaging

Medidas Dimensions	19,5x11,8x14 cm 7,7x 4,6x5,5"
-----------------------	----------------------------------

Otras especificaciones Other specifications

Lleva el espíritu del Mediterráneo adónde sea que vayas.

Este producto fue concebido como una forma de no desperdiciar material y ha acabado convirtiéndose en un producto de nuestro catálogo.

Lavar en lavadora, no destiñe ni encoge.

Bring the spirit of the Mediterranean wherever you go.

This product was conceived as a way of not wasting material and has become a product in our catalogue.

Machine washable, won't fade or shrink.

Precios por categoría de tela

Modelo del producto	Referencia	Precios por categoría de tela
		Agora 3D – G1
Tote Bag	TB	63,85 €

Tejidos disponibles Available fabrics

Agora 3D – G1



Dot Cushion

Dot Cushion

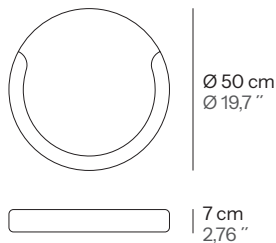

Peso Weight	0,7 Kg 1,54 lb
Volumen Volume	0,2 m ³

Dimensiones con packaging

Medidas Dimensions	50x50x7 cm 19,7x19,7x2,8 "
-----------------------	-------------------------------

Opciones de relleno Filling options

Goma espuma hidrófuga, 25 kg de densidad. DRYFEEL.
Compact foam rubber, 25 kg density. DRYFEEL.

Espuma compacta que garantiza durabilidad y resistencia, manteniendo su forma con el uso. No sumergir en agua. Apto para zona de piscina, 100% exterior.

Compact foam that guarantees durability and resistance, maintaining its shape over time. Suitable for pool area, 100% outdoor.

Otras especificaciones Other specifications

Este producto hace uso de dos colores de la gama de tejidos Agora 3D, combínalos como quieras para tener tu Dot Cushion a medida.

Consultar a fabricación para otras opciones para proyectos de interior o bajo cubiertas.

Fácil de desenfundar, lavado a máquina.

This product makes use of two colours from the Agora 3D fabric range, combine them as you wish to have your Dot Cushion made to measure.

Consult the factory for additional options for interior projects or under-deck installations.

Easy to uncover, machine-washable.

Precios por categoría de tela

Modelo del producto	Referencia	Precios por categoría de tela
		Agora 3D – G1
Dot Cushion	DOT50	137,56 €

Tejidos disponibles Available fabrics

Agora 3D – G1



Cactus

Cactus L	Cactus XL	Cactus XXL	Cactus 2 & 3 Bases
<p>14 cm 5,51"</p> <p>90 cm 35,4"</p>	<p>15 cm 5,91"</p> <p>130 cm 51,2"</p>	<p>22 cm 8,66"</p> <p>180 cm 70,9"</p>	<p>37 cm 14,57"</p> <p>55 cm 21,65"</p> <p>21 cm 8,27"</p> <p>46 cm 18,2"</p> <p>2 cm 0,8"</p>
<p>Peso Weight 1,5 kg 3,31 lb</p> <p>Volumen Volume 0,04 m³</p>	<p>Peso Weight 2,1 kg 4,63 lb</p> <p>Volumen Volume 0,07 m³</p>	<p>Peso Weight 2,8 kg 6,17 lb</p> <p>Volumen Volume 0,16m³</p>	<p>Peso (2 Cactus) Weight (2 Cactus) 2 kg 4,41 lb</p> <p>Volumen Volume 0,002 m³</p> <hr/> <p>Peso (3 Cactus) Weight (3 Cactus) 3 kg 6,61 lb</p> <p>Volumen Volume 0,004 m³</p>
<p>Dimensiones con packaging</p> <p>Medidas Dimensions 15x15x181 cm 5.91x5.91x71.26 "</p>	<p>Dimensiones con packaging</p> <p>Medidas Dimensions 15x15x181 cm 5.91x5.91x71.26 "</p>	<p>Dimensiones con packaging</p> <p>Medidas Dimensions 15x15x181 cm 5.91x5.91x71.26 "</p>	<p>Dimensiones con packaging</p> <p>Medidas (2) Dimensions (2) 48x23x4 cm 18,9x9,1x1,6 "</p> <p>Medidas (3) Dimensions (3) 57x38x4 cm 22,44x14,9x1,6 "</p>

Precios por categoría de tela

Modelo del producto	Referencia	Precios por categoría de tela
		Agora 3D – G1
Cactus L	CCTSL	197,44 €
Cactus XL	CCTSXL	260,66 €
Cactus XXL	CCTSXXL	342,28 €
2 Cacti Base	CCTSBASEL	97,85 €
3 Cacti Base	CCTSBASEXL	133,90€

Tejidos disponibles
Available fabrics

Agora 3D – G1



Acabados para las bases
Finishes for the bases

Madera fenólica
(alma negra)
Phenolic wood
(black core)



Blanco con el borde negro
White with black core

Pillow

Pillow S

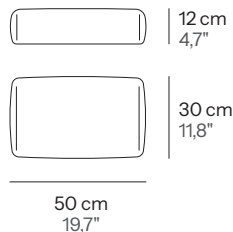

Peso 0,6 kg
Weight 1,32 lb

Volumen 0,03 m³
Volume

Dimensiones con packaging

Medidas 50x25x21 cm
Dimensions 19,7x 9,8x8,3"

Pillow L

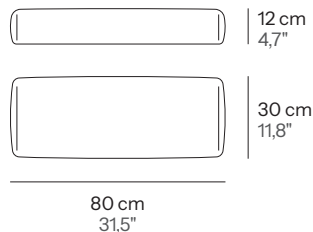

Peso 1 kg
Weight 2,20 lb

Volumen 0,07 m³
Volume

Dimensiones con packaging

Medidas 50x25x30,5 cm
Dimensions 19,7x 9,8x12"

Opciones de relleno para gama Agora 3D. Filling options for Agora 3D fabric range.

100% BIOPS PES Filling

Compuesto por perlas de biomasa obtenidas de restos vegetales. Ligero y resistente. Para productos de piscina.

Composed of biomass beads obtained from plant waste. Lightweight and resistant. Suitable for pool use.

Opciones de relleno para otros tejidos. Filling options for other fabrics.

Mixture (70% shredded foam & 30% BIOPS PES)

Mezcla que combina confort y sostenibilidad. Ideal para exteriores, no apto para piscina.

A mixture that brings comfort and sustainability. Ideal for outdoor use, not suitable for pool use.

Otras especificaciones
Other specifications

Este producto es un complemento ideal para otras piezas como Bali, María o Llit Out.

This product is an ideal complement to other pieces such as Bali, María or Llit Out.

Consultar medidas especiales con fabricación.

Consult the factory for special measurements.

Precios por categoría de tela

Modelo del producto	Referencia	Precios por categoría de tela				
		Agora 3D – G1	Silvertex – G2	Batylina – G3	Heritage/Elios – G4	Kantha – G5
Pillow S	PW50	93,31 €	114,46 €	132,40 €	141,91 €	*€
Pillow L	PW80	155,98 €	215,30 €	233,21 €	242,74 €	*€

Tejidos disponibles
Available fabrics

Agora 3D – G1



Silvertex – G2



Batylina – G3

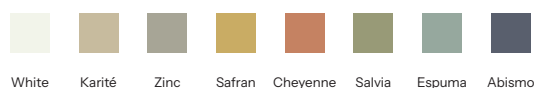

Heritage – G4



Elios – G4



*Tejido disponible bajo presupuesto
*Available fabric subjected to quote

Kantha (Trevira) – G5

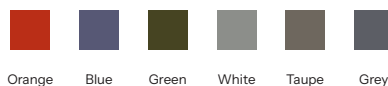

Cushion

Cushion L

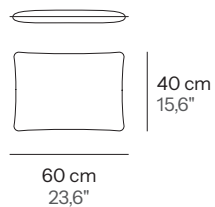

Peso Weight	0,6 kg 1,32 lb
Volumen Volume	0,03 m ³

Dimensiones con packaging

Medidas Dimensions	60x40x10 cm 23,6x 15,8x 3,9 "
-----------------------	----------------------------------

Opciones de relleno para gama Agora 3D.
Filling options for Agora 3D fabric range.

100% BIOPS PES Filling

Opciones de relleno para otros tejidos.
Filling options for other fabrics.

Mixture (70% shredded foam & 30% BIOPS PES)

Otras especificaciones
Other specifications

Cushion XL

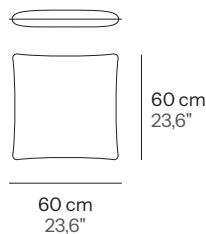

Peso Weight	1 kg 2,20 lb
Volumen Volume	0,07 m ³

Dimensiones con packaging

Medidas Dimensions	60x60x10 cm 23,6x 23,6x 3,9 "
-----------------------	----------------------------------

Compuesto por perlas de biomasa obtenidas de restos vegetales. Ligero y resistente. Para productos de piscina.

Composed of biomass beads obtained from plant waste. Lightweight and resistant. Suitable for pool use.

Mezcla que combina confort y sostenibilidad. Ideal para exteriores, no apto para piscina.

A mixture that brings comfort and sustainability. Ideal for outdoor use, not suitable for pool use.

Este producto es un complemento ideal para otras piezas como Bali, María o Llit Out.

This product is an ideal complement to other pieces such as Bali, María or Llit Out.

Consultar medidas especiales con fabricación.

Consult the factory for special measurements.

Precios por categoría de tela

Modelo del producto	Referencia	Precios por categoría de tela				
		Agora 3D – G1	Silvertex – G2	Batylina – G3	Heritage/Elios – G4	Kantha – G5
Cushion L	CS60L	49,46 €	60,21 €	71,38 €	77,13 €	*€
Cushion XL	CS60XL	62,64 €	78,24 €	94,32 €	102,61 €	*€

Tejidos disponibles
Available fabrics

Agora 3D – G1



Silvertex – G2



Batylina – G3



Heritage – G4



Elios – G4



*Tejido disponible bajo presupuesto
*Available fabric subjected to quote

Kantha (Trevira) – G5



